

Snelselectie kunststof Luchtbehandelingskasten Type Liberty



Voorzien van Warmtewielen
Rendementen 70-80%

Snelselectie kunststof Luchtbehandelingskasten

Voor u ligt de nieuwe snelselectietabel met de meest voorkomende kunststof luchtbehandelingskasten, type Liberty, van Rosenberg.

Voor deze snelselectietabel hebben we met zorg de meest gangbare modellen geselecteerd, alle modellen zijn voorzien van warmteterugwinning, verwarmings- en koelbatterij, toe- en afvoer filters en toe- en afvoer ventilatoren. Andere debieten of uitvoeringen zijn op aanvraag beschikbaar.



Unieke kunststof omkasting

De Luchtbehandelingskasten van het type Liberty kennen een aantal unieke kenmerken. De luchtbehandelingskast heeft een volledig kunststof omkasting en is geschikt voor binnen- en buitenopstelling. Dit betekent standaard 70 millimeter dikte, met Polyurethaan gevulde panelen die borg staan voor een perfecte thermische en akoestische isolatie. Ook zijn de dubbele afdichtingen standaard. De gehele kast is natuurlijk koudebrugvrij en is geheel voorzien van vlakke gladde binnenwanden. De Liberty is nog altijd een echte lichtgewicht waardoor zware ondersteunende constructies niet noodzakelijk zijn. Door de volledig kunststof omkasting, waaronder ook het fundatiewaframe, is corrosie uitgesloten waardoor een lange levensduur is gewaarborgd.

Volwaardige Priva regeling dus plug & play

Luchtbehandelingskasten van het type Liberty kunnen worden voorzien van een Priva OEM regeling. De regeling bestaat uit een Priva HX4 regelaar in een afgesloten sectie in de luchtbehandelingskast, compleet bedraad en voorzien van werkschakelaar voor de voeding.

Ruimte bediening gebruiker

- Luxe touchscreen ruimtebedieningsapparaat waarmee temperaturen uitgelezen kunnen worden inclusief grafieken. Tevens instelwaarden, klokprogramma en servicemenu.

Service modulen

- HX compri touchscreen waarmee on-site service instellingen kunnen worden gewijzigd.
- Service software waarmee service instellingen via eigen laptop on-site kunnen worden gewijzigd.

Communicatie modulen

- Modbus communicatie module
- Ethernet communicatie module

Extra componenten luchtbehandelingskast

- Drukregeling software toevoeging waarmee ventilatoren middels druksturing (VAV-systeem) geregeld kunnen worden.
- CO2 regeling software voor traploos gestuurde ventilatoren op basis van CO2-meting.
- Verwarming software toevoeging waarmee een driewegklep voor een heaterbatterij geregeld kan worden.
- Bevochtiging software toevoeging waarmee een bevochtigingsunit middels een 0-10 V signaal wordt aangestuurd.
- Koeling software toevoeging waarmee een driewegklep voor een koelbatterij geregeld kan worden.
- Compleet geïntegreerde DX koel regeling.



WARMTEWIEL

→ BINNENOPSTELLING

→ TOE- EN AFVOER BOVEN ELKAAR

→ SORPTIE WARMTEWIEL (RENDEMENT ± 70% - 80%)

debiet min - max	kasttype	lengte x breedte x hoogte	fundatie	gewicht	heater - /20°C	koeler - /16°C	toevoer	afvoer
m ³ /h		mm	mm	kg	kW	kW	kW	kW
1.300 - 3.600	1015	3701 x 1057 x 1464	140	480	13	16	1,5	1,5
3.600 - 7.000	1020	4209 x 1362 x 1464	140	740	25	29	4,0	4,0
7.000 - 8.000	1520	4209 x 1362 x 2074	140	860	34	39	4,0	4,0
8.000 - 12.000	1525	4616 x 1667 x 2074	200	1170	37	50	5,5	4,0
12.000 - 15.500	1530	4616 x 1972 x 2074	200	1204	47	65	7,5	5,5
15.500 - 17.500	2030	4718 x 1972 x 2684	200	1475	54	73	7,5	5,5
17.500 - 21.000	1535	4718 x 2277 x 2379	200	1575	65	88	11,0	7,5
21.000 - 27.000	2040	4921 x 2582 x 2684	200	1944	83	113	15,0	11,0
27.000 - 31.000	2540	5531 x 2582 x 3294	200	2305	95	130	15,0	11,0
31.000 - 38.000	2545	6040 x 2989 x 2989	200	2735	111	152	15,0	15,0
38.000 - 42.000	2550	6040 x 3192 x 3292	200	3054	128	176	18,5	15,0

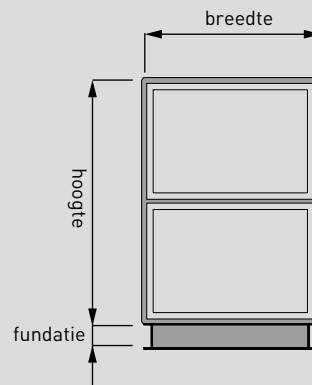
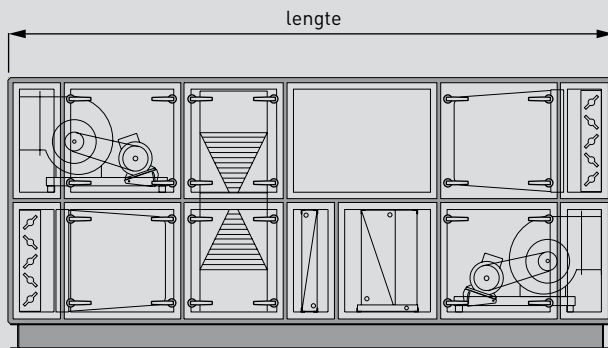

→ BUITENOPSTELLING

→ TOE- EN AFVOER BOVEN ELKAAR

→ SORPTIE WARMTEWIEL (RENDEMENT ± 70% - 80%)

debiet min - max	kasttype	lengte x breedte x hoogte	fundatie	gewicht	heater - /20°C	koeler - /16°C	toevoer	afvoer
m ³ /h		mm	mm	kg	kW	kW	kW	kW
1.300 - 3.600	1015	3006 x 1057 x 1464	140	420	13	16	1,5	1,5
3.600 - 7.000	1020	4311 x 1362 x 1464	140	573	25	29	4,0	4,0
7.000 - 8.000	1520	4311 x 1362 x 2074	140	940	34	39	4,0	4,0
8.000 - 12.000	1525	4614 x 1667 x 2074	200	1209	37	50	5,5	4,0
12.000 - 15.500	1530	4614 x 1972 x 2074	200	1249	47	65	7,5	5,5
15.500 - 17.500	2030	5023 x 1972 x 2684	200	1550	54	73	7,5	5,5
17.500 - 21.000	1535	5023 x 2277 x 2379	200	1575	65	88	11,0	7,5
21.000 - 27.000	2040	5226 x 2582 x 2684	200	2089	83	113	15,0	11,0
27.000 - 31.000	2540	6141 x 2582 x 3294	200	2595	95	130	15,0	11,0
31.000 - 38.000	2545	6345 x 2989 x 2989	200	2735	111	152	15,0	15,0
38.000 - 42.000	2550	6446 x 3192 x 3292	200	3313	128	176	18,5	15,0

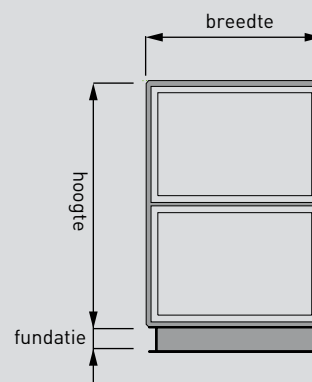
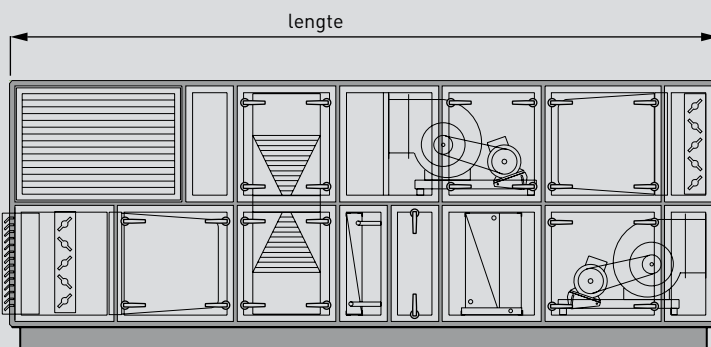

WARMTEWIEL

→ BUITENOPSTELLING

→ TOE- EN AFVOER NAAST ELKAAR

→ SORPTIE WARMTEWIEL (RENDEMENT ± 70% – 80%)

debiet min - max m ³ /h	kasttype	lengte x breedte x hoogte mm	fundatie mm	gewicht kg	heater - /20°C kW	koeler - /16°C kW	toevoer kW	afvoer kW
0 - 4.500	1510	3904 x 1464 x 1057	140	625	15,3	19,6	2,2	1,5
4.500 - 7.600	2015	3904 x 2074 x 1362	140	675	25,8	33,1	3,0	2,2
7.600 - 12.000	2520	5328 x 2684 x 1667	200	1440	40,7	52,3	4,0	4,0
12.000 - 17.500	3020	5328 x 2684 x 1972	200	1850	59,4	76,3	7,5	7,5
17.500 - 31.000	4025	6344 x 3294 x 2582	200	2671	105,2	132,6	15,0	11,0

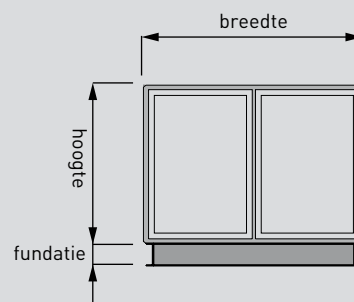
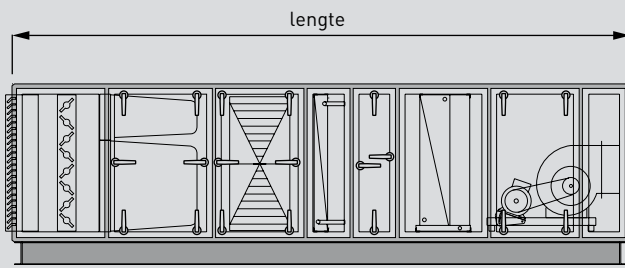

Ventilatoren



- V-snaar gedreven ventilatoren



- EC gelijkstroom ventilatoren



- Directgedreven ventilatoren

Kenmerken

- Corrosievrije kunststof omkasting
- Sterk maar toch licht van gewicht
- Vlakke binnenwanden
- Uitneembare componenten
- Absoluut koudebrugvrij, TB1 klasse op alle onderdelen (NEN-EN 1886)
- Zeer geruisarm

Uitgangspunten

- externe druk 250 PA
- lichtsnelheid 2,5 m/s
- winterconditie - 10°C / 90%
- zomerconditie 28°C / 60%

In deze selectietabel is uitgegaan van V-snaar gedreven ventilatoren. De overige ventilatoren zijn op aanvraag verkrijgbaar, daardoor kunnen afmetingen en vermogens afwijken van de tabel.

Energielabel

Alle Rosenberg kunststof luchtbehandelingskasten van het type Liberty kunnen voorzien worden van een zeer zuinig energielabel.

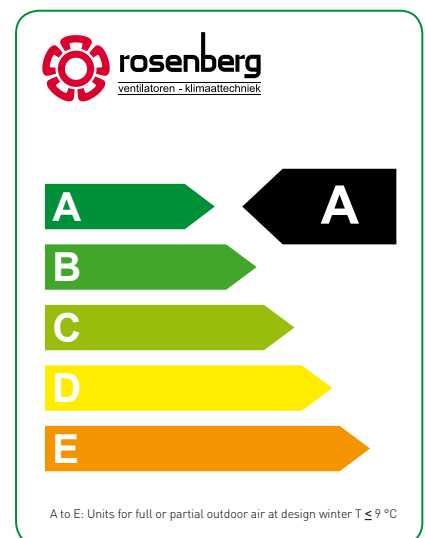

www.rosenberg.nl

De gegevens over leveringsprogramma, uiterlijk, prestaties, afmetingen en gewichten komen overeen met de beschikbare gegevens op het moment van ter perse gaan van deze brochure. Wijzigingen voorbehouden.

Producent en

leverancier van:

Dakventilatoren,
axiaalventilatoren,
centrifugaalventilatoren,
buisventilatoren,
kunststof ventilatoren,
regelapparatuur,
luchtbehandelingskasten

Rosenberg

Ventilatoren B.V.

Elandlaan 8

3734 CP Den Dolder

Postbus 62

3734 ZH Den Dolder

Tel. 030- 274 82 82

Fax 030 - 274 82 88

post@rosenberg.nl

www.rosenberg.nl